

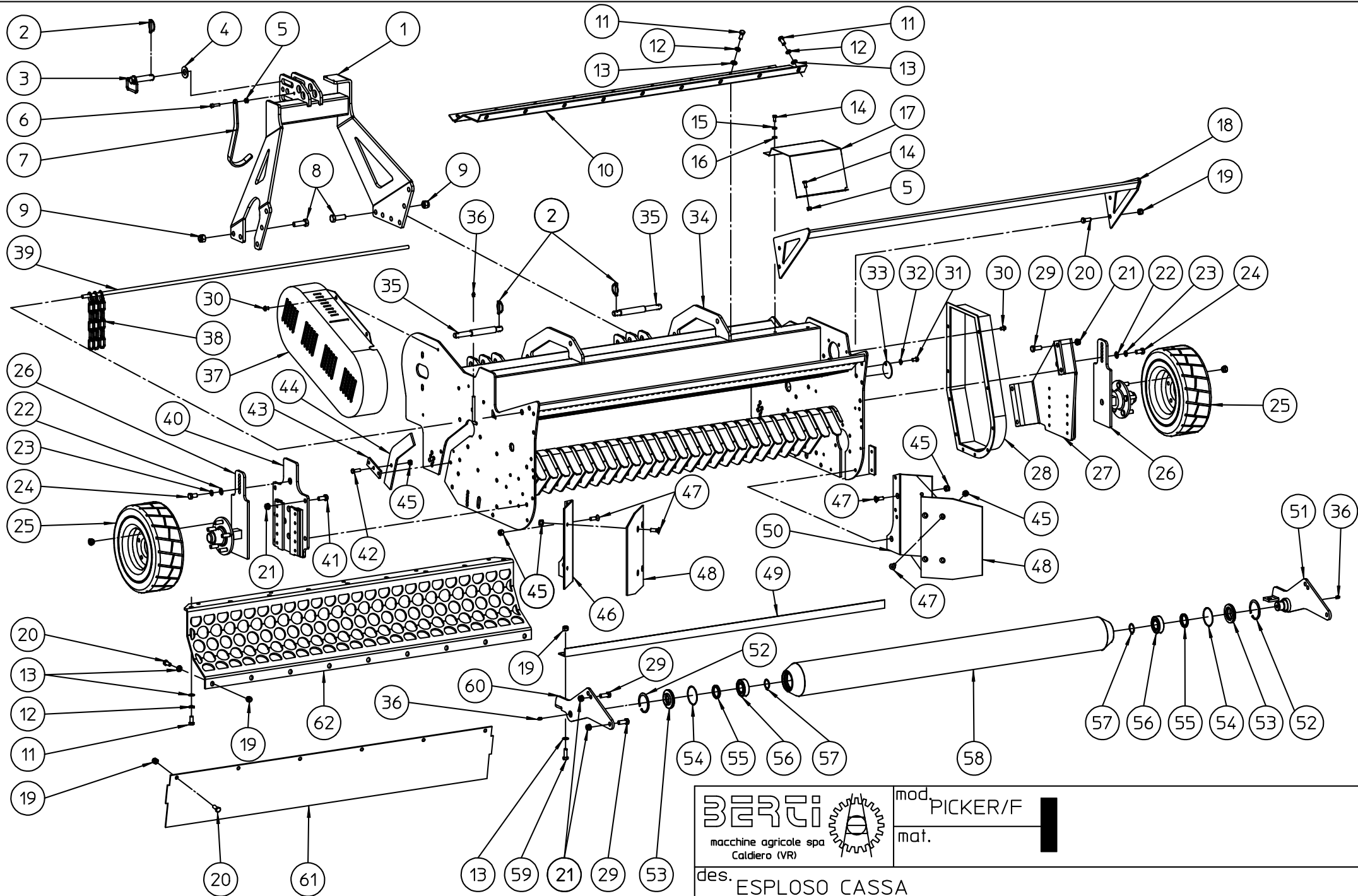



PICKER-F

BERTI SPARE PARTS REFERENCE GUIDE





		mod. PICKER/F	
macchine agricole spa Caldiero (VR)		mat.	
des. ESPLOSO CASSA			
data 11/06/09	dis. Giuseppe	cod. 34.100	rev. 00
<small>© Le informazioni contenute nel presente documento sono di proprietà della BERTI MACCHINE AGRICOLE SPA e non possono essere riprodotte o trasmesse a terzi in alcun modo senza esplicita approvazione scritta della BERTI MACCHINE AGRICOLE SPA o di un suo rappresentante debitamente autorizzato.</small>			

Pos.	DENOMINAZIONE	PICKER/F 160	PICKER/F 180				
1	CASTELLO TERZO PUNTO	TP/3980	TP/3980				
2	SPINA A SCATTO	SSX10Z	SSX10Z				
3	SPINOTTO DI TRAINO	SP25095Z	SP25095Z				
4	RONDELLA GREMB 26 X 53 X 4	RF2653FZ	RF2653FZ				
5	DADO M10 AUTOBLOC	DE10AL6SPGZAB	DE10AL6SPGZAB				
6	VITE TCEI 10 X 35	V100351TF088Z	V100351TF088Z				
7	STAFFA SOSTEGNO CARDANO	SC/0352	SC/0352				
8	VITE TE 20 X 60	V200602PF088N	V200602PF088N				
9	DADO M 20 AUTOBLOC	DE20AL6SPGZAB	DE20AL6SPGZAB				
10	COFANO SUPERIORE	CS160/2563	CS180/2563				
11	VITE TE 14 X 30	V140302TF088N	V140302TF088N				
12	RONDELLA GROWER D.14	RG14XXARN	RG14XXARN				
13	RONDELLA PIANA D.14	RP14XXFZ	RP14XXFZ				
14	VITE TE 10 X 20	V100202TF088Z	V100202TF088Z				
15	RONDELLA GROWER D.10	RG10XXARZ	RG10XXARZ				
16	RONDELLA PIANA D.10	RP10XXFZ	RP10XXFZ				
17	CARTER PROTEZIONE MOTORE	CP/3977	CP/3977				
18	PROTEZIONE ANTERIORE	PA160/3974	PA180/3974				
19	DADO M14 AUTOBLOC	DE14AL6SPGZAB	DE14AL6SPGZAB				
20	VITE TE 14 X 35	V140352TF088N	V140352TF088N				
21	DADO M 16 AUTOBLOC	DE16AL6SPGZAB	DE16AL6SPGZAB				
22	RONDELLA PIANA D.16	RP16XXFZ	RP16XXFZ				
23	RONDELLA GROWER D.16	RG16XXARZ	RG16XXARZ				
24	VITE TE 16 X 30	V160302TF088Z	V160302TF088Z				
25	RUOTE ANTERIORI FISSE 419 X 159	R419159	R419159				
26	SUPPORTO PORTA RUOTA ANTERIORE	SP/3985	SP/3985				
27	SUPPORTO SX RUOTA ANTERIORE	SSX/3991	SSX/3991				
28	CARTER CATENA SALDATO	CS/2500	CS/2500				
29	VITE TE 16 X 40	V160402TF088N	V160402TF088N				
30	VITE TE 10 X 16 FLANGIATA	V1001602TF109Z	V1001602TF109Z				
31	VITE TE 12 X 20	V120202TF088N	V120202TF088N				
32	RONDELLA GROWER D.12	RG12XXARZ	RG12XXARZ				
33	COPERCHIETTO PER FIANCATA	CF/4025	CF/4025				
34	CASSA CENTRALE	CC160/3959	CC180/3959				
35	PERNO LUNGO D. 22 E 28	PL2228/3676	PL2228/3676				
36	INGRASSATORE DIRITTO	IN101XXDR	IN101XXDR				
37	CARTER CINGHIE	CT/2053	CT/2053				
38	CATENA	CUZ007006	CUZ007006				
39	TONDO PER FISSAGGIO CATENE	TO160/3958	TO180/3958				
40	SUPPORTO DX RUOTA ANTERIORE	SDX/3987	SDX/3987				
41	VITE TE 16 X 35	V160352TF088Z	V160352TF088Z				
42	VITE TE 12 X 35	V120352TF088Z	V120352TF088Z				
43	PIATTO PER CHIUSURA FERITOIA	PC/3973	PC/3973				
44	LAMIERA CHIUSURA FERITOIA	LC/3972	LC/3972				

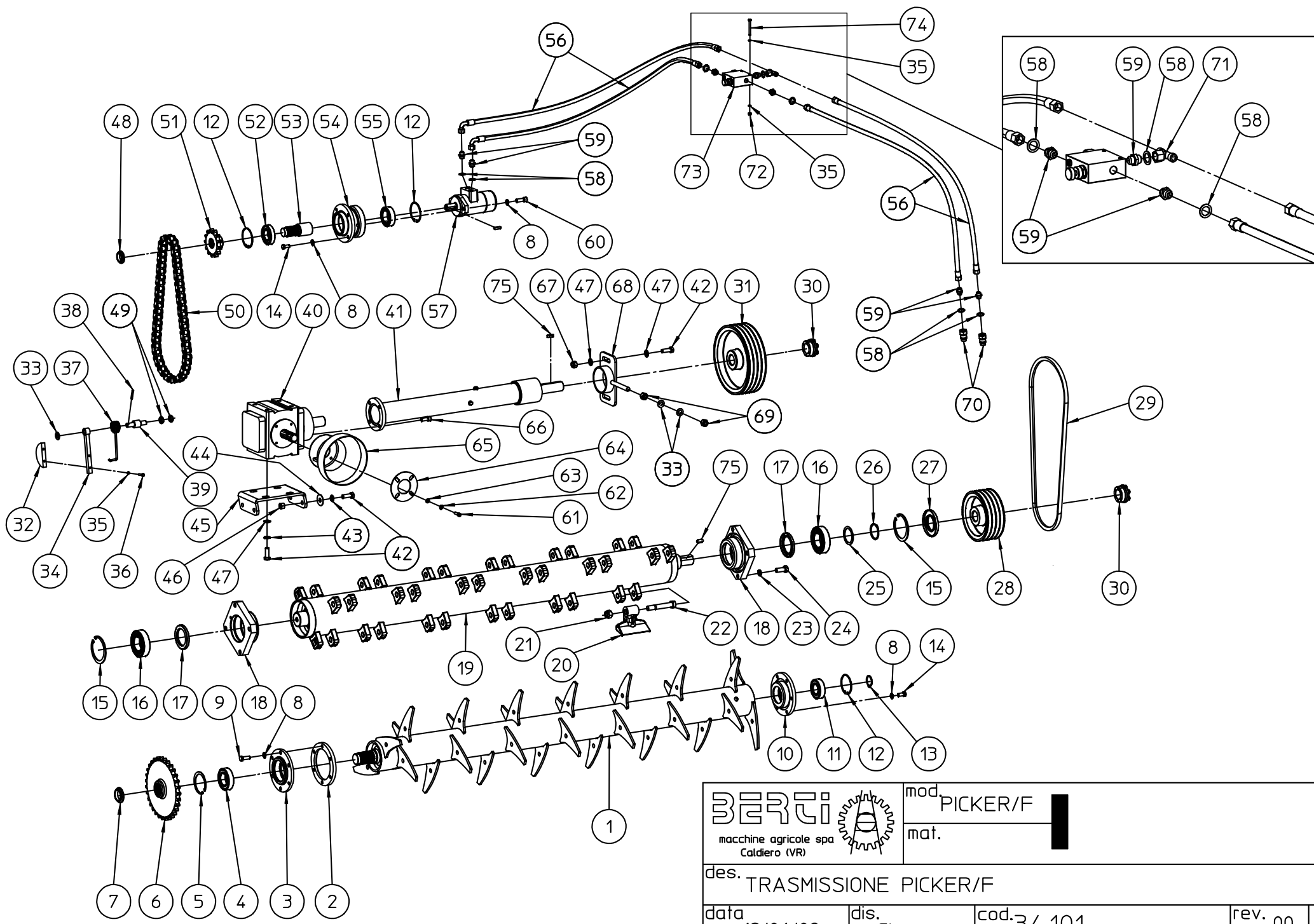

		mod. PICKER/F	
macchine agricole spa Caldiero (VR)		mat.	
des. TRASMISSIONE PICKER/F			
data 12/06/09	dis. Giuseppe	cod. 34.101	rev. 00
<small>© Le informazioni contenute nel presente documento sono di proprietà della BERTI MACCHINE AGRICOLE SPA e non possono essere riprodotte o trasmesse a terzi in alcun modo senza esplicita approvazione scritta della BERTI MACCHINE AGRICOLE SPA o di un suo rappresentante debitamente autorizzato.</small>			

Pos.	DENOMINAZIONE	PICKER/F 160	PICKER/F 180				
1	ROTORE COMPLETO	RC/2488	RC/2489				
2	FLANGIA FISS SUPP MOTRICE PICK-UP	FF/2493	FF/2493				
3	SUPPORTO MOTRICE	SM/2492	SM/2492				
4	CUSCINETTO 2210E 2RS	COS022102RS	COS022102RS				
5	ANELLO SEEGER INT D.90	ASI090	ASI090				
6	CORONA Z 31 CATENA 1'	CO/2495	CO/2495				
7	GHIERA AUTOBLOC PN9 45 X 1,5	GA45	GA45				
8	RONDELLA GROWER D.12	RG12XXARN	RG12XXARN				
9	VITE TE 12 X 35	V120352TF088N	V120352TF088N				
10	SUPPORTO ESTERNO	SE/2491	SE/2491				
11	CUSCINETTO	003.05	003.05				
12	ANELLO SEEGER INT D. 80	ASI080	ASI080				
13	ANELLO SEEGER EST D. 40	ASE040	ASE040				
14	VITE TE 12 X 25	V120252TF088N	V120252TF088N				
15	ANELLO SEEGER INT D.110	ASI110	ASI110				
16	CUSCINETTO	003.07	003.0 7				
17	ANELLO TENUTA 70 X 110 X 10	AT07011010	AT07011010				
18	SUPPORTO ROTORE	SR159/0026	SR159/0026				
19	ROTORE	RBA159M160/4052	RBA159M180/4052				
20	MAZZA TIPO A	MA/3922	MA/3922				
21	DADO M18 AUTOBLOC	DE18AL6SPFZAB	DE18AL6SPFZAB				
22	VITE TESTA QUADRA M18	VTQ27M18/3921	VTQ27M18/3921				
23	RONDELLA GROWER D.16	RG16XXARZ	RG16XXARZ				
24	VITE TE 16 X 45	V160452TF088N	V160452TF088N				
25	RONDELLA DI SPALLAMENTO 60 X 75 X 3	RS060	RS060				
26	ANELLO SEEGER EST D.60	ASE060	ASE060				
27	ANELLO TENUTA 60 X 110 X 12	AT06011012	AT06011012				
28	PULEGGIA D.200 4 GOLE	PG200G4	PG200G4				
29	CINGHIA DI TRASMISSIONE	993.05	993.05				
30	CALETTATORE D.40 X 65	CA4065	CA4065				
31	PULEGGIA D.280 4 GOLE	PG280G4	PG280G4				
32	PATTINO TENDICATENA	PT/2502	PT/2502				
33	RONDELLA PIANA D.16	RP16XXFN	RP16XXFN				
34	TENDICATENA PICK-UP	TE/2499	TE/2499				
35	RONDELLA GROWER D.6	RG06XXARZ	RG06XXARZ				
36	VITE TE 6 X 30	V060302TF088N	V060302TF088N				
37	MOLLA PER TENDICATENA	MO/2497	MO/2497				
38	SPINA ELASTICA D. 6 X 40 DIN 1481	SE06040	SE06040				
39	PERNO TENDICATENA PICK-UP	PT/2498	PT/2498				
40	SCATOLA INGRANAGGI 2 USCITE	S0312R13RL	S0312R13RL				
41	PROLUNGA COMPLETA X 311-312	PC0780	PC0950				
42	VITE TE 14 X 40	V140402TF088Z	V140402TF088Z				
43	RONDELLA GROWER D.14	RG14XXARN	RG14XXARN				
44	RONDELLA GREMB D.14x42	RF1442FN	RF1442FN				

Pos.	DENOMINAZIONE	PICKER/F 160	PICKER/F 180				
45	PIASTRA FISSAGGIO GRUPPO 312	PF/3978	PF/3978				
46	DADO M14	DE14AL6SPGN	DE14AL6SPGN				
47	RONDELLA PIANA D.14	RP14XXFN	RP14XXFN				
48	GHIERA AUTOBLOC PN7 35 X 1,5	GA35	GA35				
49	DADO M16 SINISTRO	DS/2503	DS/2503				
50	CATENA	CS1056	CS1056				
51	PIGNONE Z 13	PI/2496	PI/2496				
52	CUSCINETTO	003.12	003.12				
53	PERNO PER MOTORE IDRAULICO	PM/3079	PM/3079				
54	SUPPORTO MOTERE IDRAULICO	SM/3080	SM/3080				
55	CUSCINETTO 63010 2RS	CRS0630102RS	CRS0630102RS				
56	TUBO OLIO ½'	T12R12PU/3273	T12R12PU/3273				
57	MOTORE ORBITALE	MO300	MO300				
58	RONDELLA IN RAME ½'	RR12	RR12				
59	NIPPLO GIUNZIONE ½' GAS	NG12	NG12				
60	VITE TCEI 12 X 35	V120351TF088Z	V120351TF088Z				
61	VITE TE M8 X 12 FLANGIATA	V0801202TF109Z	V0801202TF109Z				
62	RONDELLA GROWER D.8	RG08XXARZ	RG08XXARZ				
63	RONDELLA PIANA D.8	RP08XXFZ	RP08XXFZ				
64	FLANGIA RINFORZO CONTROCUFFIA	FRZ/1338	FRZ/1338				
65	CONTROCUFFIA	CC005	CC005				
66	VITE TCEI 12 X 30	V120301TF088Z	V120301TF088Z				
67	DADO M14 AUTOBLOC	DE14AL6SPGZAB	DE14AL6SPGZAB				
68	PIASTRA TENDICINGHIA	PT08/0010	PT08/0010				
69	DADO M16	DE16AL6SPGZ	DE16AL6SPGZ				
70	INNESTO RAPIDO ½	IR12MS	IR12MS				
71	RACCORDO A T ½	RTMFM12	RTMFM12				
72	DADO M 6	DE06AL6SPGZ	DE06AL6SPGZ				
73	VALVOLA REGOLATRICE DI PORTATA	VRP12	VRP12				
74	VITE TE 6 X 60	V060602PF088N	V060602PF088N				
75	CHIAVETTA 12 X 8 X 20	CH1208020	CH1208020				
76							
77							
78							
79							
80							
81							
82							
83							
84							
85							
86							
87							

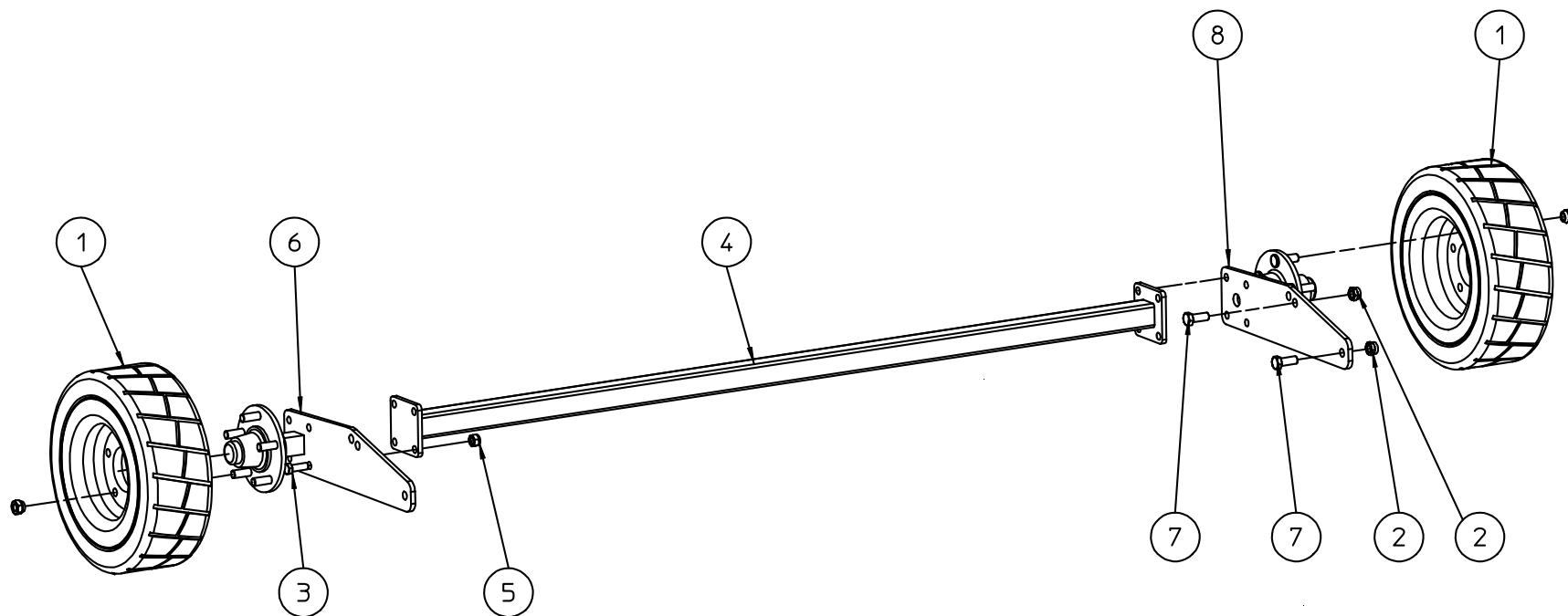

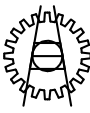
 macchine agricole spa Caldiero (VR)		mod. PICKER/F	
		mat.	
des. KIT RUOTE POSTERIORI FISSE			
data 11/06/09	dis. Giuseppe	cod. 34.102	rev. 00
<small>© Le informazioni contenute nel presente documento sono di proprietà della BERTI MACCHINE AGRICOLE SPA e non possono essere riprodotte o trasmesse a terzi in alcun modo senza esplicita approvazione scritta della BERTI MACCHINE AGRICOLE SPA o di un suo rappresentante debitamente autorizzato.</small>			

Pos.	DENOMINAZIONE	PICKER/F 160	PICKER/F 180				
1	RUOTA 419 X 159	R419159	R419159				
2	DADO M 16 AUTOBLOC	DE16AL6SPGZAB	DE16AL6SPGZAB				
3	VITE TE 14 X 40	V140402TF088N	V140402TF088N				
4	TIRANTE RINFORZO	TR160/3996	TR180/3996				
5	DADO M14 AUTOBLOC	DE14AL6SPGZAB	DE14AL6SPGZAB				
6	SUPPORTO DESTRO RUOTA POSTERIORE	SDX/3993	SDX/3993				
7	VITE TE 16 X 40	V160402TF088N	V160402TF088N				
8	SUPPORTO SINISTRO RUOTA POSTERIORE	SSX/3994	SSX/3994				
9							
10							
11							
12							
13							
14							
15							
16							
17							
18							
19							
20							
21							
22							
23							
24							
25							
26							
27							
28							
29							
30							
31							
32							
33							
34							
35							
36							
37							
38							
39							
40							
41							
42							